



## NOTICE D'UTILISATION

# SERRURE POUR COFFRES-FORTS DOUBLE SERRURE PAXOS ADVANCE

Serrure électronique pour coffres-forts WA

## **Merci de tout cœur**

Nous vous remercions d'avoir choisi Waldis pour vos besoins en termes de sécurité.

Vous avez décidé d'acheter un coffre-fort homologué selon la norme EN1143-1. Un produit de qualité suisse à la sécurité homologuée selon VdS.

**Avant la mise en service de votre armoire de sécurité, veuillez lire entièrement cette notice d'utilisation avec attention !**

## **Votre interlocuteur en cas de questions**

**WALDIS Tresore AG**

Hofwisenstrasse 20

CH-8153 Rümlang

Téléphone : +41 43 211 12 00

Télécopie : +41 43 211 12 12

E-mail : [info@tresore.ch](mailto:info@tresore.ch)

# Table des matières

1. Présentation.....	1
1.1. Éléments de commande WALDIS First et Premium .....	1
1.2. Description des touches et des éléments de commande.....	2
2. Mise en service .....	3
3. Utilisation.....	5
3.1. Ouvrir le coffre-fort .....	5
3.2. Fermer le coffre-fort.....	6
3.3. Ouvrir le coffre-fort sous la menace.....	6
3.4. Reprogrammation du code.....	7
3.4.1. Code utilisateur 01 (OCa1) et 02 (OCb1) pour la serrure 1 .....	7
3.4.2. Code utilisateur 01 (OCa2) et 02 (OCb2) pour la serrure 2.....	8
3.4.3. Code maître 00 (MA1).....	9
3.4.4. Code maître 00 (MA2).....	9
3.5. Régler la date et l'heure .....	10
3.6. Remplacement de la pile.....	10
4. Défauts .....	11
4.1. Pile.....	11
4.2. Utilisation bloquée.....	11
5. Agencement des branchements sur le boîtier I/O .....	12
5.1. Affectation des bornes du boîtier I/O .....	12
5.2. Caractéristiques de raccordement du boîtier I/O.....	13
6. Règles de base pour un code sécurisé .....	16

# 1. Présentation

La Paxos Advance est montée sur les gammes de modèles WALDIS First et WALDIS Premium. En raison de la classe de sécurité supérieure, seule cette serrure doit être montée sur les modèles de cette gamme. Grâce à son écran, elle offre à l'utilisateur un mode de commande très clair. De plus, la serrure Paxos Advance permet d'utiliser diverses fonctions supplémentaires.

## 1.1. Éléments de commande WALDIS First et Premium

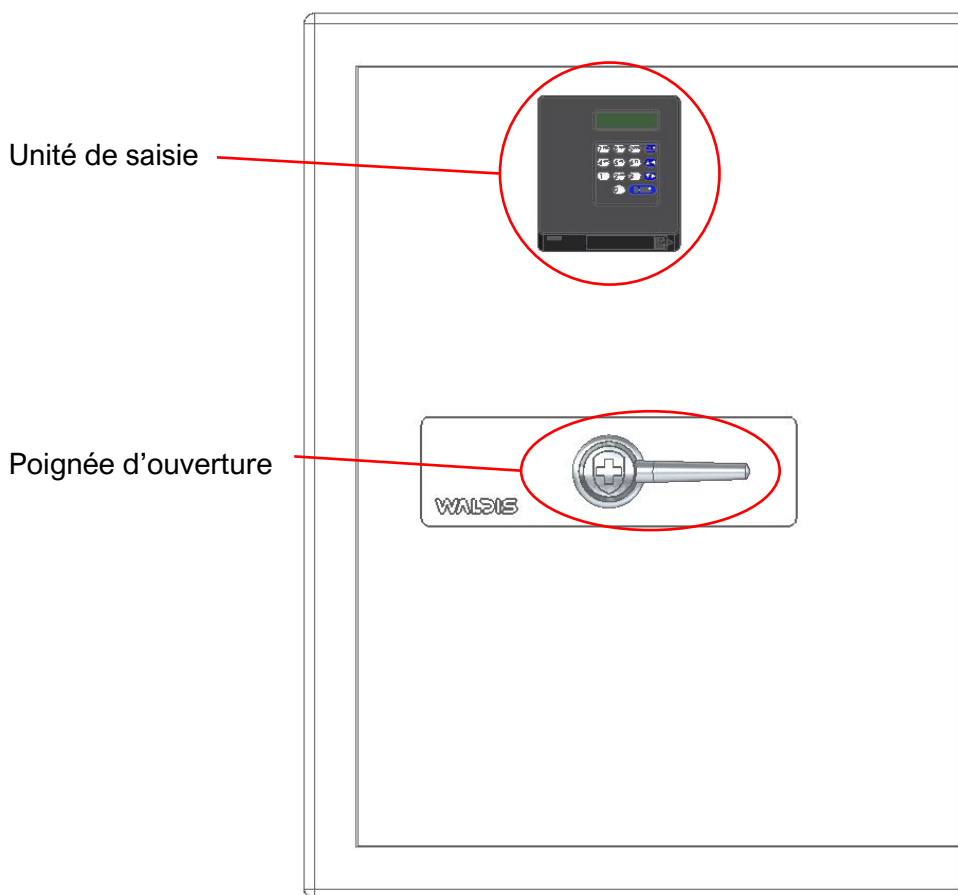

**REMARQUE :** La notice d'utilisation suivante décrit et présente la manipulation d'un coffre-fort sur lequel la charnière se trouve sur le côté droit de la porte. Si vous possédez un coffre-fort sur lequel la charnière se trouve sur le côté gauche de la porte, vous devez effectuer tous les mouvements de pivotement, d'ouverture et de fermeture décrits dans le sens opposé.

## 1.2. Description des touches et des éléments de commande

Pos.1 = Ecran LCD	Affichage du menu et de la saisie
Pos.2 = Touche CLR	Effacer la saisie Interruption d'une fonction
Pos.3 = Touche fléchée Haut/Gauche	Retour au niveau de menu précédent Sélection de l'option de menu suivante
Pos.4 = Touche fléchée Bas/Droite	Sélection de la valeur de saisie suivante
Pos.5 = Touche ENTER	Sélection de l'option de menu suivante Sélection de la valeur de saisie suivante
Pos.6 = Touches chiffrées	Confirmation de la saisie Appel du menu utilisateur depuis l'affichage de fonctionnement standard
Pos.7 = Port USB	Saisie du code et du mot de passe
Pos.8 = Logement des piles	Raccordement d'un ordinateur comprenant le logiciel de programmation



## 2. Mise en service

Une fois le coffre-fort livré et correctement scellé, la serrure et donc le coffre-fort peuvent être mis en service.

Pour cela, suivez la procédure suivante :

1. Vérifiez que la poignée d'ouverture se trouve en position fermée : elle peut être mise en position finale d'une légère pression dans le sens inverse des aiguilles d'une montre.



2. Avec le doigt, ouvrez le logement des piles intégré dans la partie basse du clavier et faites-le pivoter vers le bas.



3. Retirez le bloc des piles (**B**) hors du logement des piles et garnissez-le de six piles alcalines AA 1,5 V (LR6, E91 ou AM3). En option, il est également possible d'utiliser un bloc d'accumulateurs (**A**) de Dorma Kaba (le bloc des piles n'est alors plus présent).

→ Le fonctionnement sur bloc d'accumulateurs nécessite une alimentation électrique externe.

**Faites attention à la polarité des piles !**

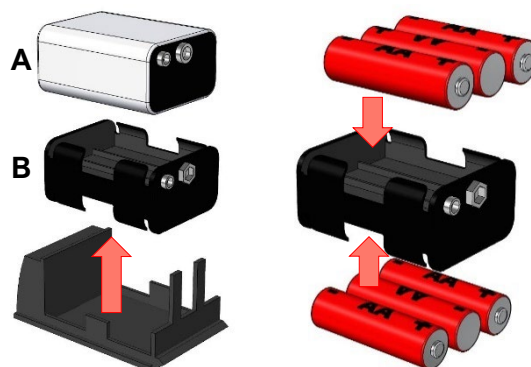

4. Avec prudence, remettez le bloc des piles (**B**) ou le bloc d'accumulateurs (**A**) dans le logement des piles.

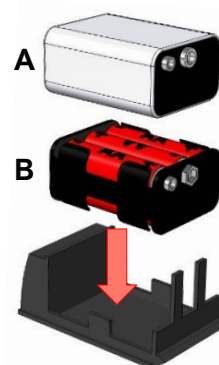

5. Avec précaution, remettez le logement des piles en position et faites-le pivoter vers le haut dans le bâti de l'unité de saisie jusqu'à ce que le logement des piles s'enclenche.

Dès que l'unité de saisie est sous tension, le message « Log.piles était ouvert, pile insérée » ou « Log.piles était ouvert, accu inséré » s'affiche.



6. Pour effacer le message sur les piles, il faut tout d'abord appuyer sur la touche ENTER, puis saisir le code maître (MA1) ou le code des piles (11111111). La serrure peut ensuite être utilisée normalement.
7. Appuyez sur la touche ENTER : le message « Date, heure enregistrées » s'affiche à l'écran.
8. Appuyez de nouveau sur la touche ENTER : le message « Menu Ouvrir » s'affiche à l'écran. Confirmez de nouveau le message avec la touche ENTER.
9. Le message « Code Serrure 1 » s'affiche à l'écran : il faut alors saisir le code utilisateur 1 ou 2 pour la serrure 1 (**11223310** ou **11223320**). Si le code est saisi correctement, les messages « Serrure 1 s'ouvre », puis « Serrure ouverte » s'affichent à l'écran. Ensuite, le message « Code Serrure 2 » s'affiche à l'écran : il faut alors saisir le code utilisateur 1 ou 2 pour la serrure 2 (**12223310** ou **12223320**). Si le code est saisi correctement, les messages « Serrure 2 s'ouvre », puis « Serrures ouvertes, Verrou ouvert » s'affichent à l'écran. La poignée d'ouverture ne peut être déplacée dans le sens des aiguilles d'une montre qu'après l'affichage du deuxième message « Verrou ouvert ».

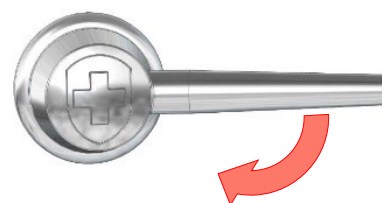
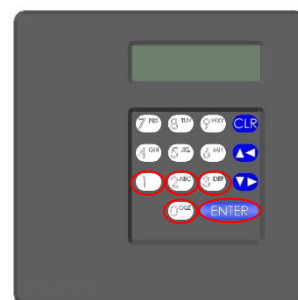

10. Ouvrez la porte (« Déverrouillée » s'affiche à l'écran).

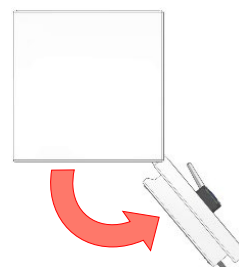

11. Programmez le nouveau code comme indiqué au chapitre 3.4.

# 3. Utilisation

## 3.1. Ouvrir le coffre-fort

1. Déplacez tout d'abord la poignée d'ouverture en position fermée dans le sens inverse des aiguilles d'une montre afin de vous assurer que le pêne est libéré.
2. Appuyez sur la touche ENTER : le message « Date, heure enregistrées » s'affiche à l'écran.
3. Appuyez de nouveau sur la touche ENTER : le message « Menu Ouvrir » s'affiche à l'écran. Confirmez de nouveau le message avec la touche ENTER.
4. Le message « Code Serrure 1 » s'affiche à l'écran : il faut alors saisir le code utilisateur 1 ou 2 pour la serrure 1 (**11223310** ou **11223320**). Si le code est saisi correctement, les messages « Serrure 1 s'ouvre », puis « Serrure ouverte » s'affichent à l'écran. Ensuite, le message « Code Serrure 2 » s'affiche à l'écran : il faut alors saisir le code utilisateur 1 ou 2 pour la serrure 2 (**12223310** ou **12223320**). Si le code est saisi correctement, les messages « Serrure 2 s'ouvre », puis « Serrures ouvertes, Verrou ouvert » s'affichent à l'écran. La poignée d'ouverture ne peut être déplacée dans le sens des aiguilles d'une montre qu'après l'affichage du deuxième message « Verrou ouvert ».
5. Ouvrez la porte (« Déverrouillée » s'affiche à l'écran).

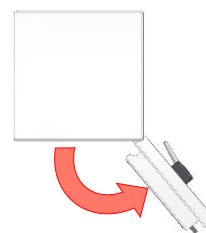
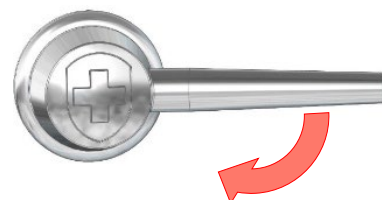
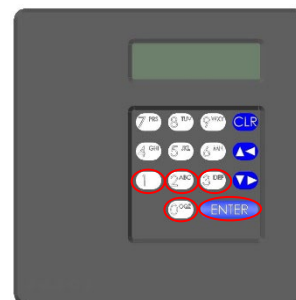

**REMARQUE :** Chaque appui sur une touche est confirmé par un signal sonore. S'il se passe plus de 25 secondes entre la saisie de deux chiffres, l'affichage s'éteint et la saisie complète du code doit être recommencée. En cas de saisie erronée, il est possible d'effacer l'ensemble du code avec la touche CLR pour le saisir à nouveau.



## 3.2. Fermer le coffre-fort

1. Fermez la porte lorsque la **poignée d'ouverture se trouve en position ouverte**.

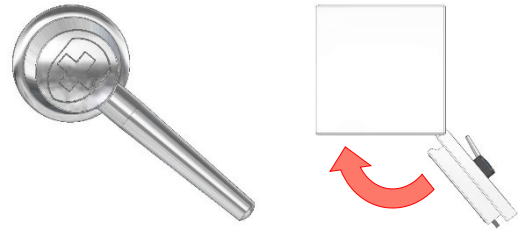

2. Faites tourner la poignée d'ouverture en position fermée dans le sens inverse des aiguilles d'une montre (la serrure se verrouille automatiquement).

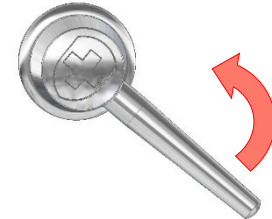

**Attendez que le message « Serrure fermée ! » s'affiche à l'écran.**

3. Vérifiez que la serrure et donc le coffre-fort sont bien fermés en tournant la poignée d'ouverture dans le sens des aiguilles d'une montre.



## 3.3. Ouvrir le coffre-fort sous la menace

Si le système de serrure est raccordé à une alarme, il est possible de déclencher à la centrale une alarme silencieuse (non audible par vous) lors de la saisie normale du code pour l'ouverture du coffre-fort. Pour déclencher l'alarme de menace, il faut augmenter de trois unités la valeur des **deux derniers chiffres** du code d'ouverture. Une telle saisie déclenche une alarme et ouvre le coffre-fort (afin de ne pas éveiller de soupçons).

**Il convient de noter que le code de menace n'est pas un code d'ouverture valide !**

**Explication :**

Derniers chiffres du code d'ouverture :	Addition :	Saisie :
XXXXXX-96	$96 + 3 = 99$	XXXXXX99
XXXXXX-97	$97 + 3 = 100$	XXXXXX00
XXXXXX98	$98 + 3 = 101$	XXXXXX01
XXXXXX99	$99 + 3 = 102$	XXXXXX02
XXXXXX00	$00 + 3 = 03$	XXXXXX03
XXXXXX05	$05 + 3 = 08$	XXXXXX08

**Exemples :**

Code d'ouverture :	Code de menace :
19275339	19275342
19275342	19275345
19275398	19275301

## 3.4. Reprogrammation du code



Scanner ici pour les instructions vidéo pour le code utilisateur 1 :



Scanner ici pour les instructions vidéo pour le code utilisateur 2 :



**REMARQUE :** La programmation d'un nouveau code doit toujours se faire avec la porte ouverte pour que le coffre-fort ne soit pas fermé en cas de saisie erronée et de programmation d'un mauvais code.

En cas d'oubli du code ou s'il ne peut plus être reconstitué, le coffre-fort doit être ouvert d'urgence et réparé ou remplacé aux frais de l'utilisateur.

En cas de réparation, l'homologation devient caduque.

La serrure Paxos Advance comprend 2 codes utilisateur et 1 code maître. De plus, il est possible de définir jusqu'à 95 « codes employés ». Les codes suivants sont programmés en usine :

Les codes suivants **doivent être modifiés** :

**Serrure 1 :**

Code utilisateur 01 (**Oca1**) : 11 22 33 10

Code utilisateur 02 (**Ocb1**) : 11 22 33 20

**Serrure 2 :**

Code utilisateur 01 (**Oca2**) : 12 22 33 10

Code utilisateur 02 (**Ocb2**) : 12 22 33 20

Les codes suivants **peuvent être modifiés** :

Code maître 00 (**MA1**) : 11 99 88 77

Code maître 00 (**MA2**) : 12 99 88 77

Code pile (BC94) : 11 11 11 11

(Ce code ne permet pas d'ouvrir le coffre, mais il sert à définir les « codes employés » et les fonctions d'heure.)

La serrure électronique haute sécurité Paxos Advance se trouve en « Mode veille » (économies d'énergie). La serrure est réactivée avec la touche ENTER.

### 3.4.1. Code utilisateur 01 (Oca1) et 02 (Ocb1) pour la serrure 1



**REMARQUE :** Il faut absolument reprogrammer les deux codes utilisateur 1 et 2, car un tiers est susceptible de connaître ces deux codes définis en usine et donc de pouvoir ouvrir le coffre-fort.

**Marche à suivre :**

1. Ouvrez la porte avec les codes actuels.
2. Laissez la poignée d'ouverture en position ouverte.
3. Sur l'unité de saisie, appuyez sur la touche ENTER ; confirmez le menu affiché à l'écran « Fonctions code » de nouveau avec la touche ENTER.

4. « Serrure 1 » s'affiche à l'écran : confirmez de nouveau avec la touche ENTER.
5. Avec la touche fléchée de votre choix, sélectionnez « 01 OCa1 » / « 02 OCb1 » et confirmez avec la touche ENTER ; « changer » s'affiche à l'écran.
6. Confirmez ce message avec la touche ENTER et saisissez le code 1 existant (OCa1 / OCb1) (lors de la première reprogrammation, 11223310 pour le code 1 et 11223320 pour le code 2), puis confirmez avec la touche ENTER.
7. Ensuite, saisissez le nouveau code (8 chiffres) et confirmez de nouveau avec la touche ENTER.
8. Saisissez encore une fois le nouveau code pour confirmation, puis appuyez sur la touche ENTER pour confirmer. « Code enregistré » s'affiche à l'écran.
9. Porte ouverte, déplacez la poignée d'ouverture en position fermée dans le sens inverse des aiguilles d'une montre (la serrure se verrouille automatiquement).
10. Saisissez le nouveau code programmé et ouvrez de nouveau la serrure via la poignée d'ouverture en la déplaçant dans le sens des aiguilles d'une montre.
11. Si l'ouverture test a réussi, il est garanti que le nouveau code est enregistré et que la porte peut être fermée.



**REMARQUE :** En cas d'erreur lors du changement du code, l'ancien code reste valide. Il faut alors refaire la procédure de programmation.

### 3.4.2. Code utilisateur 01 (OCa2) et 02 (OCb2) pour la serrure 2

#### **Marche à suivre :**

1. Ouvrez la porte avec les codes actuels.
2. Laissez la poignée d'ouverture en position ouverte.
3. Sur l'unité de saisie, appuyez sur la touche ENTER ; confirmez le menu affiché à l'écran « Fonctions code » de nouveau avec la touche ENTER.
4. Avec la touche fléchée, sélectionnez « Serrure 2 » à l'écran et confirmez de nouveau avec la touche ENTER.
5. Avec la touche fléchée de votre choix, sélectionnez « 01 OCa2 » / « 02 OCb2 » et confirmez avec la touche ENTER ; « changer » s'affiche à l'écran.
6. Confirmez ce message avec la touche ENTER et saisissez le code 1 existant (OCa2 / OCb2) (lors de la première reprogrammation, 12223310 pour le code 1 et 12223320 pour le code 2), puis confirmez avec la touche ENTER.
7. Ensuite, saisissez le nouveau code (8 chiffres) et confirmez de nouveau avec la touche ENTER.
8. Saisissez encore une fois le nouveau code pour confirmation, puis appuyez sur la touche ENTER pour confirmer. « Code enregistré » s'affiche à l'écran.
9. Porte ouverte, déplacez la poignée d'ouverture en position fermée dans le sens inverse des aiguilles d'une montre (la serrure se verrouille automatiquement).
10. Saisissez le nouveau code programmé et ouvrez de nouveau la serrure via la poignée d'ouverture en la déplaçant dans le sens des aiguilles d'une montre.
11. Si l'ouverture test a réussi, il est garanti que le nouveau code est enregistré et que la porte peut être fermée.

### 3.4.3. Code maître 00 (MA1)



**RECOMMANDATION** : Utilisez le même code pour le code maître et le code utilisateur 01 (OCa1), ou laissez le code maître sur le réglage défini en usine (11998877). Le code maître seul ne permet pas d'ouvrir le coffre-fort !

#### **Marche à suivre :**

1. Ouvrez la porte avec les codes actuels.
2. Laissez la poignée d'ouverture en position ouverte.
3. Sur l'unité de saisie, appuyez sur la touche ENTER ; confirmez le menu affiché à l'écran « Fonctions code » de nouveau avec la touche ENTER.
4. Avec la touche fléchée de votre choix, sélectionnez « Serrure 1 » puis « 00 MA1 », et confirmez avec la touche ENTER ; « changer » s'affiche à l'écran.
5. Confirmez ce message avec la touche ENTER et saisissez le code de serrure existant (MA1) (lors de la première reprogrammation 11998877), puis confirmez avec la touche ENTER.
6. Ensuite, saisissez le nouveau code (8 chiffres) et confirmez de nouveau avec la touche ENTER.
7. Saisissez encore une fois le nouveau code pour confirmation, puis appuyez sur la touche ENTER pour confirmer. « Code enregistré » s'affiche à l'écran.

### 3.4.4. Code maître 00 (MA2)



**RECOMMANDATION** : Utilisez le même code pour le code maître et le code utilisateur 01 (OCa2), ou laissez le code maître sur le réglage défini en usine (12998877). Le code maître seul ne permet pas d'ouvrir le coffre-fort !

#### **Marche à suivre :**

1. Ouvrez la porte avec les codes actuels.
2. Laissez la poignée d'ouverture en position ouverte.
3. Sur l'unité de saisie, appuyez sur la touche ENTER ; confirmez le menu affiché à l'écran « Fonctions code » de nouveau avec la touche ENTER.
4. Avec la touche fléchée de votre choix, sélectionnez « Serrure 2 » puis « 00 MA2 », et confirmez avec la touche ENTER ; « changer » s'affiche à l'écran.
5. Confirmez ce message avec la touche ENTER et saisissez le code de serrure existant (MA2) (lors de la première reprogrammation 12998877), puis confirmez avec la touche ENTER.
6. Ensuite, saisissez le nouveau code (8 chiffres) et confirmez de nouveau avec la touche ENTER.
7. Saisissez encore une fois le nouveau code pour confirmation, puis appuyez sur la touche ENTER pour confirmer. « Code enregistré » s'affiche à l'écran.

## 3.5. Régler la date et l'heure

1. Avec la porte ouverte et la poignée d'ouverture en position ouverte, appuyez sur la touche ENTER, sélectionnez le menu « Fonctions heure » avec la touche fléchée de votre choix et confirmez avec la touche ENTER.
2. Confirmez avec la touche ENTER le menu « Serrure 1 » qui s'affiche à l'écran.
3. Saisissez le code maître MA1 et confirmez avec la touche ENTER.
4. Le menu « Date/Heure » s'affiche à l'écran. Confirmez avec la touche ENTER.
5. Saisissez la date et l'heure avec les touches chiffrées, puis confirmez avec la touche ENTER. La date et l'heure sont alors enregistrées.

## 3.6. Remplacement de la pile

Scanner ici pour les instructions vidéo :



1. Achetez des piles (6 piles alcalines AA 1,5 V (LR6, E91 ou AM3)). **Faites attention à la date de péremption !**



2. Avec le doigt, ouvrez le logement des piles intégré dans la partie basse du clavier et faites-le pivoter vers le bas.



3. Retirez le bloc des piles (B) hors du logement des piles et garnissez-le de six piles alcalines AA 1,5 V (LR6, E91 ou AM3). En option, il est également possible d'utiliser un bloc d'accumulateurs (A) de Dorma Kaba (le bloc des piles n'est alors plus présent).

→ Le fonctionnement sur bloc d'accumulateurs nécessite une alimentation électrique externe.

**Faites attention à la polarité des piles !**

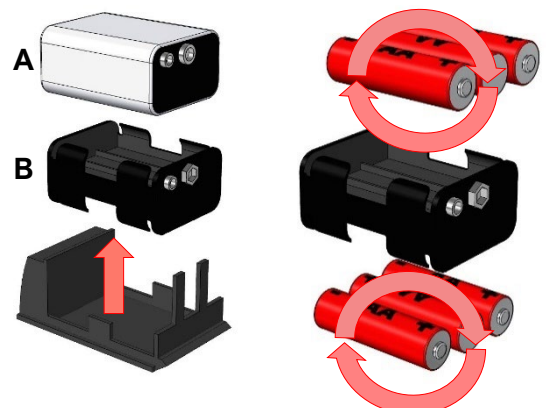

4. Avec prudence, remettez le bloc des piles (B) ou le bloc d'accumulateurs (A) dans le logement des piles.

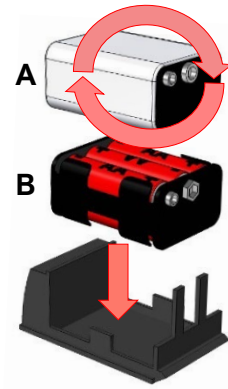

5. Avec précaution, remettez le logement des piles en position et faites-le pivoter vers le haut dans le bâti de l'unité de saisie jusqu'à ce que le logement des piles s'enclenche.

Dès que l'unité de saisie est sous tension, le message « Log.piles était ouvert, pile insérée » ou « Log.piles était ouvert, accu inséré » s'affiche.

6. Pour effacer le message sur les piles, il faut tout d'abord appuyer sur la touche ENTER, puis saisir le code maître (MA1) ou le code des piles (11111111). La serrure peut ensuite être utilisée normalement.



## 4. Défauts

### 4.1. Pile

En cas de tension insuffisante fournie par les piles, le message « Pile vide » s'affiche à l'écran.

Si l'avertissement décrit ci-dessus se produit, il faut remplacer les piles de la serrure dès que possible (chapitre 3.6).

La serrure reste fonctionnelle tant que la tension des piles est supérieure ou égale à 6,5 V.

Le remplacement des piles n'entraîne pas la suppression des codes ou des réglages. Seules la date et l'heure doivent être contrôlées et, si nécessaire, reréglées (chapitre 3.5.).



**REMARQUE :** N'utilisez pas de piles AA rechargeables (accumulateurs), car leur capacité n'est pas suffisante pour un fonctionnement correct !

### 4.2. Utilisation bloquée

En cas de saisie d'un code erroné à 5 reprises, le clavier est bloqué pendant 6 minutes. Le temps de blocage restant est affiché à l'écran et ne peut pas être contourné. Si, à l'issue du temps de blocage, un code erroné est de nouveau saisi, le temps de blocage reprend pendant 6 minutes. Au dixième code erroné successif, la serrure bloque la saisie pendant 20 minutes. Le blocage prend fin dès que le code correct est saisi.

# 5. Agencement des branchements sur le boîtier I/O

**!** **REMARQUE :** L'installation ainsi que le raccordement du coffre-fort à une installation d'alarme ou un système de sécurité **ne doivent être effectués que par du personnel dûment formé !**

## 5.1. Affectation des bornes du boîtier I/O

Le boîtier I/O comprend 8 entrées et 8 sorties, des raccords pour l'alimentation électrique ainsi qu'une interface RS232.

**!** **REMARQUE :** Les fonctions du boîtier I/O ne sont disponibles que si le boîtier I/O est raccordé à une source d'alimentation externe. En cas de coupure d'alimentation, les piles présentes dans l'unité de saisie assurent les fonctions de la serrure, mais pas celles du boîtier I/O !

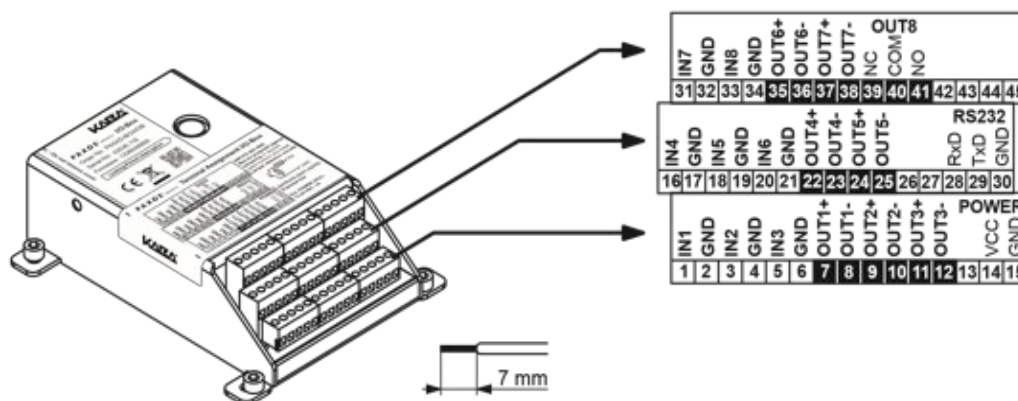

Klemmenbelegung I/O-Box

Affectation des bornes du boîtier I/O

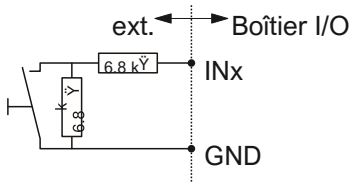

## 5.2. Caractéristiques de raccordement du boîtier I/O

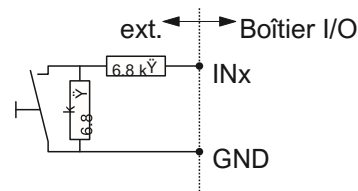
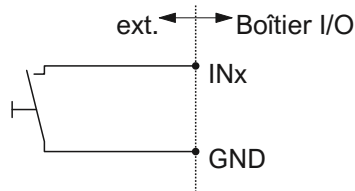
Borne	Description	Capacité de charge/Remarques
1 (IN1) / 2 (GND) **	Entrée 1 Standard : Blocage à distance	12 ... 24 V c.c. (min. 5 mA) * Raccordement <b>sans</b> commutation de surveillance anti-sabotage (configuration en usine) :
3 (IN2) / 4 (GND) *	Entrée 2 Standard : Contournement de la temporisation d'ouverture	
5 (IN3) / 6 (GND) *	Entrée 3 Standard : Interruption du temps de blocage	** Raccordement <b>avec</b> commutation de surveillance anti-sabotage (configuration en usine) :
16 (IN4) / 17 (GND) *	Entrée 4 Standard : contact sabotage externe	
18 (IN5) / 19 (GND) *	Entrée 5 Standard : libre	
20 (IN6) / 21 (GND) *	Entrée 6 Standard : libre	
31 (IN7) / 32 (GND) *	Entrée 7 Standard : libre	
33 (IN8) / 34 (GND) *	Entrée 8 Standard : libre	



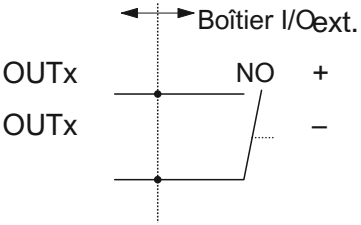

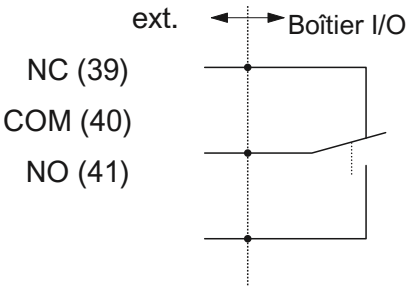
Borne	Description	Capacité de charge/Remarques
7 (OUT1+) / 8 (OUT1-)	Sortie 1 Standard : Serrure 1 ouverte	Tension de sortie : 24 VCA  Consommation électrique sur la sortie : 0,4 A à 25 °C 0,3 A à 50 °C  
9 (OUT2+) / 10 (OUT2-)	Sortie 2 Standard : Tous les verrous et serrures de porte ouverts	
11 (OUT3+) / 12 (OUT3-)	Sortie 3 Standard : Surveillance de la résistance Entrée sabotée	
22 (OUT4+) / 23 (OUT4-)	Sortie 4 Standard : Entrée sabotage externe	
24 (OUT5+) / 25 (OUT5-)	Sortie 5 Standard : Alarme de menace Impulsions	
35 (OUT6+) / 36 (OUT6-)	Sortie 6 Standard : Alarme de menace avec code	
37 (OUT7+) / 38 (OUT7-)	Sortie 7 Standard : Logement des piles ouvert	

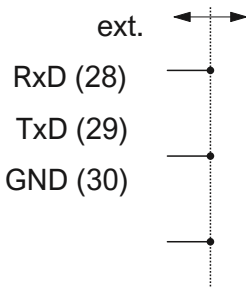
Borne	Description	Capacité de charge/Remarques
39 (NC) / 40 (COM) / 41 (NO)	Sortie 8 Standard : Surveillance de l'alimentation électrique externe	Tension de sortie : 24 VCA Consommation électrique sur la sortie : 0,4 A à 25 °C 0,3 A à 50 °C  
14 (V c.c.) / 15 (GND)	Alimentation électrique externe	12 VCC. ... 24 VCC 700 ... 200 mA ext. Boîtier I/O 12...24 VCC (14) GND (15)  
28 (RxD) / 29 (TxD) / 30 (GND)	Interface série (par ex. pour des rapports en ligne)	ext. ← → Boîtier I/O RxD (28) TxD (29) GND (30)  

## 6. Règles de base pour un code sécurisé

### Ce qu'il faut éviter :

- N'utilisez pas de code trop commun, tel que 00000000 ou 12345678.
- N'utilisez pas votre date d'anniversaire, votre immatriculation, un numéro de téléphone ou des noms (le vôtre, un nom de jeune fille, celui des enfants, des animaux domestiques, de la société, du lieu de résidence, etc.)
- N'utilisez pas de mots de passe standard tels que « MotDePasse » ou « CoffreFort »
- Utilisez un tel mot écrit à l'envers est également trop simple.
- N'utilisez pas de mot de passe que vous utilisez déjà pour autre chose.

### Voici comment choisir son mot de passe :

- Le mot de passe ne doit pas suivre une structure logique.
- Si possible, utilisez toutes les touches (avec le temps, les traces d'usure sur le clavier donnent une indication des chiffres utilisés)
- Exemple de bon mot de passe :

Mnémonique :	Première lettre de chaque mot :	Premières lettres en chiffres :
J'aime aller à la plage	Jaaalp	522257
On ne fait rien avec rien	Onfrar	063727
Ma mère a 42 ans	Mma42a	662422

### Conservation sécurisée d'un mot de passe :

- Un mot de passe n'est sécurisé que s'il reste secret.
- Il faut retenir ses mots de passe, pas les écrire.
- Réfléchissez cependant à une manière de récupérer le mot de passe si son propriétaire n'était plus en capacité de le fournir (par exemple, en cas de décès). Conservez une enveloppe sous scellé chez votre notaire.



**REMARQUE :** En cas d'oubli du mot de passe / du code ou s'il ne peut plus être reconstitué, le coffre-fort doit être percé et réparé ou remplacé aux frais de l'utilisateur !